

外付けタイプで揺れても手動でもロック!



通常時

- 揺れによる食器等の飛び出しを防止します。
- ロック方法が選べて安心。(自動ロック&手動ロック)

ノムラテック
スーパー閉じるボン
229-0224 N-2137
 1個 **1,865円** (税抜き)
 ●材質: 本体・スペーサー/ABS樹脂、金具・ねじ/スチール
 ●付属品: スペーサー3mm・5mm 各1枚、補助取付金具1枚、丸皿タッピンねじ3.5×20mm 3本、ナベタッピンねじ3.5×18mm 3本、皿小ねじ M4×14 2本、M4ナット2個

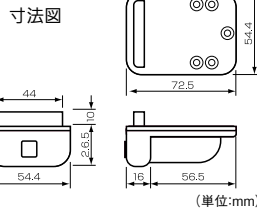

揺れてロック

揺れると自動で感知し即ロック

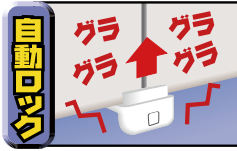

押してロック

ボタンでシッカリ作動確認

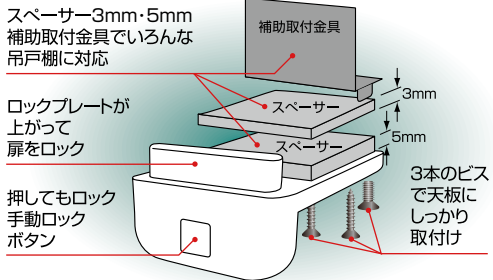
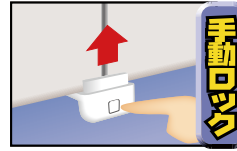

補助取付金具使用例

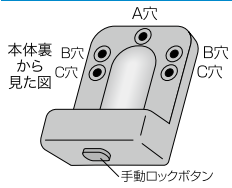

扉が下方に出た吊戸棚に
 取付ける場合
 (段差15~30mm程度)

扉の前面までの距離(D寸法)に
 よって、本体A~Cの適当な穴
 を選んで取付けてください。
 (C穴:15mm以下、B穴:25mm
 以下、A穴:42mmまで)

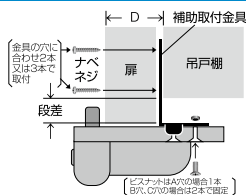

照明スペース付吊戸棚に
 取付ける場合

- 補助金具の後方から隠し板にナベねじ2~3本で固定してください。
- C穴(本体裏から見た図参照)へ下方から丸皿ねじ2本で隠し板に固定してください。

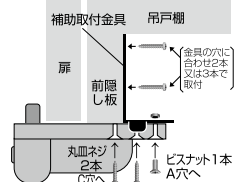

最新情報は
 こちらから



▲ 使用上のご注意

- ご使用中の吊り戸棚の形状をご確認の上、一番適した取付方法で取付けてください。
- 本製品は地震により開き戸が開くと想定される前後のゆれに作動するように設計されておりますので食器棚に対して左右の揺れには感知しない場合があります。
- ご使用環境によっては、扉の開閉動作や周辺を歩行等で発生する小さな振動を感知し作動する恐れがあります。
- 本商品は震度5迄で作動する様、人工的なゆれで検査を行っておりますが、地震のゆれ方、大きさ、ゆれの方向により、震度5以上でも作動する場合としない場合があります。又、震度5より小さな震度でも作動する場合もございます。

耐震・防災

家具の耐震

構造の耐震

防災用品

かぶせ仕様扉用のレバーラッチ。

- レバーを下げて扉を開けます。
- 扉がかぶせ仕様でキャビネット地板より長い(22mm以上)場合に使用いただけます。
- 取付位置の調整が可能です。本体(上下±1.5mm)、受座(前後±1.5mm)

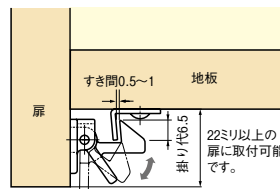
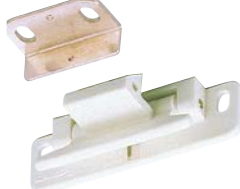

スガツネ工業
レバーラッチ ホワイト
302-1250 LL-66
 1個 **490円** (税抜き)
 ●材質: ポリアミド ●付属品: トラストタッピンねじ4×12mm 4本 ●保持力: 196N(20kgf)

ワンタッチ操作で扉の開閉ができます。

- 扉を開けるときは、指先で扉を軽く押すだけで開きます。扉を閉める時は、指先で軽く押し付けるだけで、アームがストライクをキャッチし、扉を保持します。

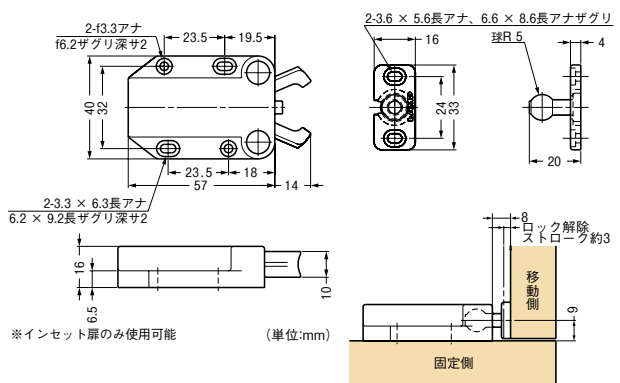

スガツネ工業 プッシュラッチMC-37F

商品コード	色	価格
302-1221	ホワイト	1個 620円 (税抜き)
302-1220	ブラウン	

●材質: 本体/ABS樹脂 ●保持力: 8kgf ●付属品: ナベ頭木ねじ3.1×13mm 4本(本体用)、3.5×10mm 2本(受座用)

バネの力で扉をしっかり押さえます。

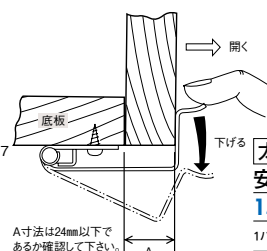
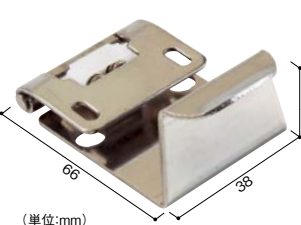

太田製作所
安心キャッチ
158-0850
 1パック **オープン価格**
 ●材質: ステンレス ●仕上げ: 研磨仕上げ
 ●付属品: タッピンねじ3.5×16mm 2本

耐震・防災

収納・内装

ペット用品

建築資材

道具・工具

お役立ち

コーナー

豆知識

ご利用方法